

# BATIPRATIC | 10

## SOLS STRATIFIÉS & PARQUETS



**BATIMAN**<sup>®</sup>

# PRISES DE CÔTES

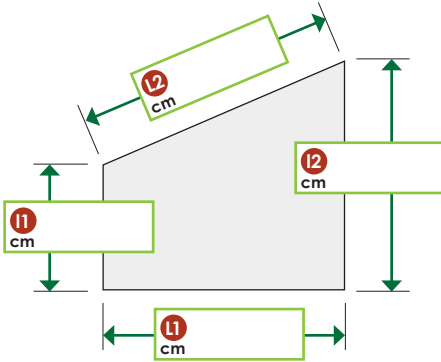

• Nombre de mètres linéaires pour les plinthes :

$$L1 + L2 + l1 + l2 = \boxed{\phantom{000}} \text{ ml}$$

• Surface au sol :

$$L \times l = \boxed{\phantom{000}} \text{ m}^2$$

*(attention à prendre la plus grande largeur et la plus grande longueur)*

• Nombre de portes avec seuil de même niveau :

$$= \boxed{\phantom{00}}$$

• Nombre de portes avec seuil de rattrapage :

$$= \boxed{\phantom{00}}$$

La prise de côtes est la même pour un sol stratifié que pour du parquet.

## Pour bien se comprendre

Simple à poser, facile à entretenir, très résistant aux chocs et aux marques de meubles. Les lames se composent de :

- 1 Couche d'usure spéciale de protection
- 2 Papier décor imitation bois ou fantaisie imprégné de résine
- 3 Panneau de particules HDF (High density Fiber)
- 4 Clip breveté, pour un assemblage sans colle
- 5 Contre-balancement de stabilisation dimensionnelle et protecteur contre l'humidité

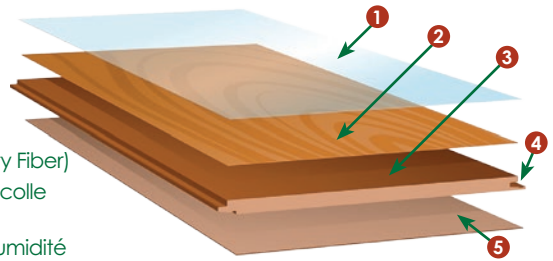

Quel sol stratifié pour quel usage ?

Résistance	Classe d'usage	Pièces de destination
<div style="text-align: center;">- résistant</div> <div style="text-align: center;">+ résistant</div>		<b>Classe 23/31 :</b> Usage Domestique élevé, Usage commercial modéré, zone de passage moyen, chambre d'enfant, couloir...
		<b>Classe 23/32 :</b> Usage Domestique élevé Usage commercial général, zone de passage régulier Accès à l'extérieur, salle de réunion, cuisine, salle à manger, surface commerciale...
		<b>Classe 23/33 :</b> Usage domestique élevé Usage commercial élevé, zone de passage intense, discothèque, galerie marchande...

## 5 designs de lames différents

- ▶ 3 frises  
193 x 1282 mm
- ▶ 2 frises  
193 x 1282 mm
- ▶ Planche large à l'ancienne  
193 x 1282 mm
- ▶ Planche étroite chanfreinée  
135 x 1282 mm
- ▶ Planche longue  
243 x 2200 mm

# NOTICE DE POSE - SOLS STRATIFIÉS

## La pose de sol stratifié



L'assemblage des lames se fait sans colle, grâce à un simple emboîtement angulaire. Très facile, il permet sans effort de déboîter les lames si la pose ne convient pas.



côté languette / côté rainure



La pose flottante est compatible avec un sol chauffant basse température (< 28 °C).

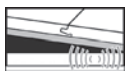

Une sous-couche acoustique est vivement conseillée afin d'amoindrir les bruits d'impact et de résonance. Nous avons sélectionné pour vous des produits avec sous-couches intégrées pour plus de facilité.

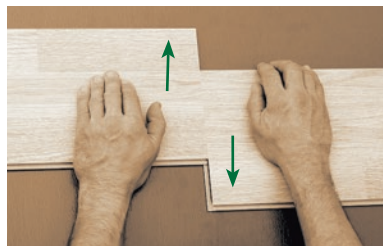

- Commencez en posant les 1<sup>es</sup> lames au coin droit de la pièce avec la languette côté mur et fixez à l'aide de cales biseautées (respectez un jeu de dilatation de 10 mm à 15 mm par rapport au mur).
- Les autres lames de la 1<sup>re</sup> rangée doivent être encliquetées par le haut au niveau des extrémités dans la lame précédente. La dernière lame de la première rangée est coupée en respectant le jeu de dilatation de 10 à 15 mm par rapport au mur et emboîtée.
- La 2<sup>e</sup> rangée peut être commencée par le reste de la 1<sup>re</sup> rangée, on évite ainsi trop de chutes.
- Poursuivez jusqu'à la dernière rangée.
- Pour la dernière rangée, coupez les grands côtés des éléments en tenant compte du jeu de dilatation et emboîtez-les. Le sol stratifié ne doit pas venir en contact avec les maçonneries, les enduits, les plinthes, les huisseries, les tuyaux d'alimentation de chauffage, les autres revêtements de sol (aux seuils), les escaliers, les foyers de cheminée ... ni d'une manière générale avec aucun obstacle. Il doit être arrêté de tout obstacle susceptible d'empêcher sa dilatation à une distance correspondant à 0,15 % minimum de chacune des plus grandes dimensions à couvrir par le sol stratifié - longueur, largeur - quels que soient les obstacles rencontrés, avec un minimum de 8 mm.
- Découpez ou percez des ouvertures pour les tuyaux de chauffage sortant du sol, sans oublier le jeu de dilatation. D'une manière générale, les lames ne doivent être en contact avec aucun obstacle.
- Pour maintenir le jeu de dilatation aux seuils des portes, utilisez toujours un système de profil adapté.
- Une fois la pose terminée, il est impératif d'enlever les cales.
- Vissez les plinthes au mur. Le jeu qui doit permettre la libre dilatation du sol stratifié doit se retrouver intégralement recouvert par la plinthe.



## Des produits de pros UPEC

Certains de nos produits sélectionnés ont reçu un Avis technique favorable du CSTB\* leur attribuant un classement UPEC, classement reconnu des professionnels. Plus l'indice est haut, meilleure est la performance.

\* Centre Scientifique et Technique du Bâtiment

<b>U</b> Usure	Caractéristique des effets de la marche : tassement, changement de texture, encrassement, abrasion, rayure, etc.
	Affecté des indices : <b>U2, U2s, U3, U3s ou U4</b>
<b>P</b> Poinçonnement	Caractéristique des effets mécaniques : mobilier (effets statiques, ripage ou roulage), chute d'objets (chocs)
	Affecté des indices : <b>P2, P3, P4 ou P4s</b>
<b>E</b> Eau	Caractérise la fréquence de la présence d'eau sur le sol : occasionnelle, fréquente, systématique.
	Affecté des indices : <b>E1, E2 ou E3</b>
<b>C</b> Chimie	Caractérise la tenue aux taches et aux agents chimiques.
	Affecté des indices : <b>C0, C1 ou C2</b>

# POUR BIEN SE COMPRENDRE

## Parquets

Il existe des parquets massifs ou contrecollés à pose flottante ou à coller.

### LE PARQUET CONTRECOLLÉ

Le parquet contrecollé, idéal pour la rénovation, peut être poncé ou vitrifié en cas d'usure.

- 1 Finition de surface
- 2 Parement de bois noble
- 3 Âme centrale en panneau de fibres HDF ou en contreplaqué
- 4 Contre-balancement en déroulé résineux

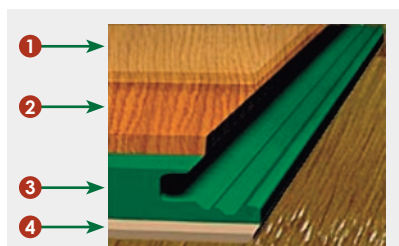

Coupe d'une lame de parquet contrecollé



### LE PARQUET MASSIF

C'est le parquet dans toute sa splendeur ! D'une durée de vie plus importante de part sa constitution massive, il peut être poncé ou vitrifié à plusieurs reprises.

- 1 Finition de surface
- 2 Couche d'usure
- 3 Âme centrale massive
- 4 Contre-balancement massif

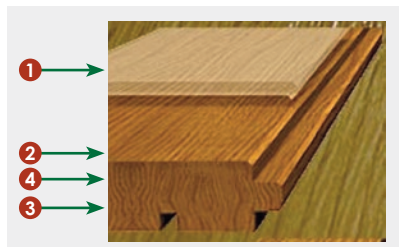

Coupe d'une lame de parquet massif



Compatible sol chauffant basse température (< 28°C)  
en pose collée ou flottante avec une sous-couche.

# LES DIFFÉRENTS TYPES DE POSE

## Parquets

### Quel parquet pour quel usage ?

Chaque essence de bois a une dureté et une résistance différente, suivant le passage ou le type de pièce. On définit l'essence de bois avec une résistance plus ou moins élevée.

### Les étapes pour choisir son parquet

#### 1 Les essences de bois :

En fonction de la couleur de parquet que vous souhaitez, choisissez parmi les essences de bois plus claires ou plus foncées.



#### 2 Les formats de planches :

Planche large à l'ancienne ou parquet à lames courtes en passant par les dimensions les plus classiques

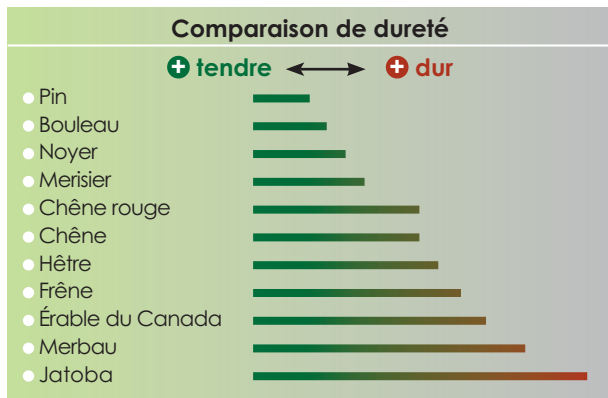

### La finition de surface : mat, naturel, huilée, ...

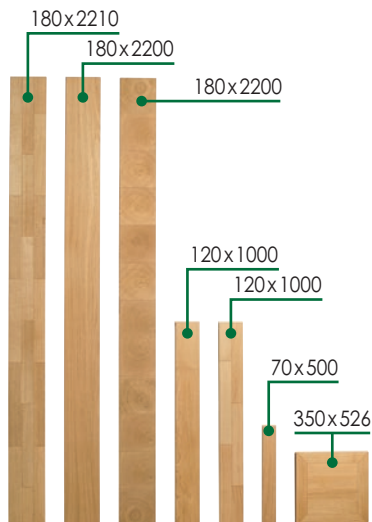
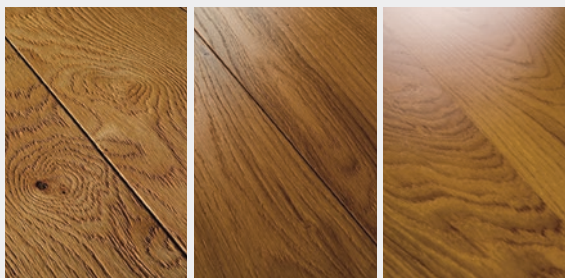

### ● La pose flottante

Simple et rapide, idéale pour la rénovation comme pour le chantier neuf. La pose du parquet flottant peut se faire sur tout support plan. Sans clouage, les lames s'emboîtent, se posent librement et sont collées ou clipsées entre elles. La pose n'est pas solidaire du support. La mise en œuvre est aisée et rapide. Le parquet flottant convient pour une pose sur sol chauffant basse température (température de surface inférieure à 28°).

### ● La pose collée

Les lames sont collées directement sur le sol, qui doit être bien sec. Les parquets à coller peuvent être fournis bruts ou vernis. Cette technique de pose est compatible avec un sol chauffant basse température (température de surface inférieure à 28°). Utilisation d'une colle spéciale suivant le type de parquet.

### ● La pose clouée

Parquet massif traditionnel comme autrefois. Les lames sont clouées sur des solives (ou lambourdes scellées au sol). Les parquets à clouer peuvent être encaustiqués ou vitrifiés après ponçage.

# NOTICE DE POSE - PARQUETS

## Stockage

Le parquet doit être stocké, dans son conditionnement d'origine, paquet fermé, dans la pièce où il doit être posé, au moins 48h à l'avance. Assurez-vous que la pièce est saine et à l'abri des remontées d'humidité. La température ambiante doit être comprise entre 15 et 20°C.

**Important:** en cas de chauffage par le sol, une procédure particulière de mise en œuvre doit être appliquée. Consultez le magasin BATIMAN.

*Pour la pose, il est impératif de suivre les normes DTU 51-1 et 51-2 qui définissent les «règles de l'art».*

## Pose flottante

- 1 Le parquet flottant se pose sur tout support plan rigide stable et sec.
- 2 Afin d'éviter tout risque de remontées d'humidité, déroulez impérativement sur le support une sous-couche. Les lés doivent remonter le long des murs. La sous-couche doit être posée perpendiculairement aux lames de parquet.
- 3 Pour une meilleure isolation acoustique, disposez un isolant phonique. Déroulez préalablement un polyane (150/100 microns) avec les lés largement recouverts.
- 4 Dans le cas où les murs sont bien d'équerre, le démarrage de la pose peut se faire le long du mur, à l'angle droit. Positionnez la languette côté mur et fixez à l'aide de cales provisoires biseautées pour respecter un jeu de dilatation de 10 à 15 mm par rapport au mur. Dans le cas de murs en «faux-équerre», commencez le long de l'axe central.
- 5 Certains parquets contrecollés et massifs assemblés par une rainure et une languette doivent être impérativement collés en bouvetage (rainures et languettes) avec une colle spécifique, sans coller le dessous du parquet. Il n'est pas nécessaire de coller l'assemblage d'un parquet clipsé.
- 6 Pour assembler les éléments entre eux, utilisez suivant les conseils de pose du fabricant une cale en bois ou un kit de pose (pour ne pas abîmer les assemblages).
- 7 Pour la dernière rangée, coupez les grands côtés des éléments en tenant compte du jeu de dilatation et emboîtez-les. Le parquet ne doit pas venir en contact avec les maçonneries, les enduits, les plinthes, les huisseries, les tuyaux d'alimentation de chauffage, les autres revêtements de sol (aux seuils), les escaliers, les foyers de cheminée ... ni d'une manière générale avec aucun obstacle. Il doit être arrêté de tout obstacle susceptible d'empêcher sa dilatation à une distance correspondant à 0,15 % minimum de chacune des plus grandes dimensions à couvrir par le parquet - longueur, largeur - quels que soient les obstacles rencontrés, avec un minimum de 8 mm.
- 8 Découpez ou percez des ouvertures pour les tuyaux de chauffage sortant du sol, sans oublier le jeu de dilatation. D'une manière générale, les lames ne doivent être en contact avec aucun obstacle.
- 9 Pour maintenir le jeu de dilatation aux seuils des portes, utilisez toujours un système de profil adapté.
- 10 Une fois la pose terminée, il est impératif d'enlever les cales.
- 11 Vissez les plinthes au mur. Le jeu qui doit permettre la libre dilatation du parquet doit se retrouver intégralement recouvert par la plinthe.



# NOTICE DE POSE - PARQUETS

## Pose clouée

Plus technique que la pose flottante, la pose clouée de parquet s'adresse aux bricoleurs expérimentés.

Elle s'avère particulièrement adaptée au parquet massif même si certains parquets flottants peuvent être cloués.

**Le parquet doit avoir une épaisseur minimum de 20 mm.**

La pose de parquet cloué s'effectue sur des lambourdes, pièces de bois sur lesquelles le parquet est cloué. Pour les pièces à étage, vous pouvez le clouer directement sur les solives. Les lambourdes seront fixées directement sur la dalle de béton ou posées flottantes (meilleurs résultats phoniques et thermiques). Il est possible d'intégrer un isolant (polyane ou laine de verre) de part et d'autre ou sur les lambourdes.

- A** Cales
- B** Lames
- C** Lambourde
- D** Solin

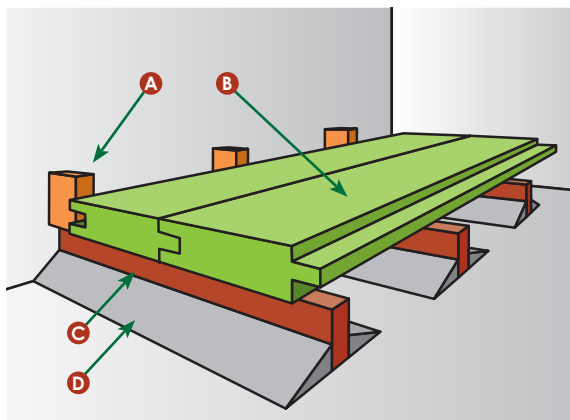

- 1** Positionnez et réglez les lambourdes de niveau en partant du seuil à l'aide de cales d'épaisseur appropriée. Écartement maxi : 0,45 m. Utilisez des lambourdes de 60 mm x 40 mm de préférence.
- 2** La fixation se fait par clouage en biais dans les languettes. Pour ne pas gêner l'emboîtement des lames entre elles, utilisez un chasse-clou (pointes tête plate de 45 ou 50 mm).
- 3** Commencez la pose le long d'un mur en alignant le 1er rang à l'aide d'un cordeau ou d'une règle.
- 4** Clouez la 1<sup>re</sup> rangée en laissant le long du mur un jeu de dilatation (10 mm pour des pièces n'excédant pas 30 m<sup>2</sup>) dans lequel vous disposerez provisoirement des cales de bois.
- 5** Continuez la pose des rangs suivants en utilisant la chute de chacune des rangées précédentes pour éviter trop de chutes.
- 6** Ajustez le seuil de la porte sur les lambourdes.
- 7** Enlevez les cales de bois avant de fixer la plinthe, sans serrer le parquet.

# CONSEILS DE POSE

## La pose

Pour l'esthétique, il est conseillé de tenir compte de la source de lumière dominante pour orienter les lames de parquets. Si les murs ne sont pas perpendiculaires, il convient de tracer un axe central et d'entamer la pose en suivant cet axe. Pour compenser les mouvements du bois, la présence d'un joint périphérique est indispensable et il faut prévoir impérativement un espace de dilatation devant tous les obstacles (radiateur, cheminée...).

## Le ponçage

Il se réalise à l'aide d'une ponceuse à parquets et a pour but de rendre plan les parquets neufs ou éliminer les anciens vernis. Le bois ne doit pas dépasser 10% d'humidité.

**Parquets anciens:** 3 passages au grain de 36, 50 et 100

**Parquets neufs:** 2 passages au grain de 50 et 100.

## La vitrification

Elle consiste à appliquer un film de vernis qui protège le parquet des agressions diverses, le rend plus résistant, maintient son aspect d'origine et le met en valeur. Suivant sa destination, le parquet doit recevoir 2 à 3 couches de vernis. Un délai de 2 semaines est indispensable entre la pose et la finition du parquet.

## L'entretien des parquets vitrifiés

Il se fait à l'aide d'un balai ou d'un aspirateur. Les traces ou tâches s'enlèvent avec une serpillière légèrement humide. Avant la mise en service et périodiquement, il est conseillé d'appliquer un Polish suivant les préconisations du fournisseur. Celui-ci est antidérapant, nettoie, protège, lustre et imperméabilise le parquet, sans danger pour l'environnement.

Pour tous nos produits, il est nécessaire de respecter les règles professionnelles contenues dans les DTU et les conseils donnés par les fabricants.



**BATIMAN**<sup>®</sup>